



Çift Yönlü Silindir

Ağır hizmet tipi silindirlerimizde hem kaldırma hem de indirme fonksiyonları tamamen hidrolik yağ basıncı kontrolündedir. Tek tesirli krikolardaki yaylı veya yük geri dönüşlü sistemlerin aksine, çift tesirli sistemimiz pistonun aşağı yönlü hareketini de yağ akışıyla milimetrik olarak yönetir.

Bu durum, ağır yüklerin indirilmesi esnasında yerçekiminin yaratacağı ani hızlanma, sarsıntı veya kontrolsüz çökme risklerini tamamen ortadan kaldırır.

200 Ton 100 mm Strok 700 Bar Çift Yönlü Kriko

Model	Kapasite	Strok	Kapalı	Ağırlık	Yağ (cc)
RR-200100	200	100	271	77	3024

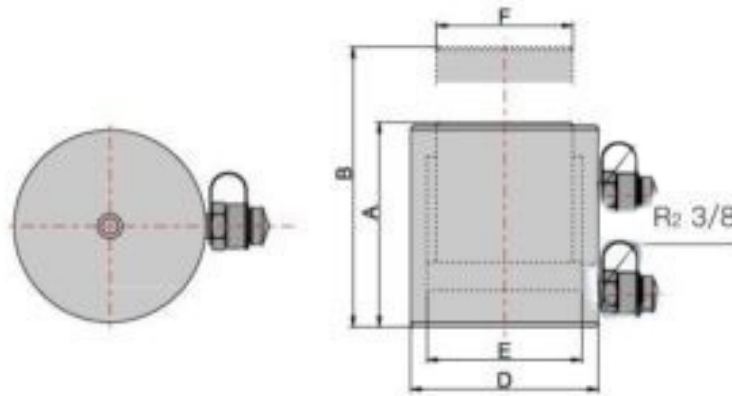

A	B	D	E	F
271	371	248	196	158